

UN20 POS Terminal

Quick Installation Guide

Sicherheitshinweise

- Bitte installieren und verbinden Sie das Terminal strikt nach der Anleitung
- Achten Sie darauf, keine Fremdkörper in Öffnungen einzuführen
- Bei Fehlfunktionen wenden Sie sich bitte umgehend an Ihren Vertrieb oder technischen Support und führen Sie keine eigenmächtigen Reparaturen durch
- Vermeiden Sie es, das Terminal zu schütteln oder dagegen zu schlagen
- Halten Sie entzündliche Substanzen unbedingt vom Terminal fern
- Demontage, Modifikation oder illegale Nutzung von dem Terminal sind strengstens untersagt und strafbar
- Vergewissern Sie sich vor dem Gebrauch, dass die Verbindung zum Host sicher ist und die Leistung ausreicht
- **Lieferung:** Prüfen Sie beim Erhalt des Terminals die Vollständigkeit und stellen Sie sicher, dass keine äußeren Schäden vorliegen
- **Reinigung:** Reinigen Sie das Terminal mit einem flusenfreien, leicht befeuchteten Tuch. Sprühen Sie Desinfektionsmittel nicht direkt auf das Gerät und vermeiden Sie starke Reibung sowie aggressive Reinigungsmittel

Detaillierte Informationen <https://paytecsupport.zendesk.com/hc/en-us>

Fehlerbehebung

Wenn Sie unten keine Antwort finden, wenden Sie sich bitte an Ihren Vertrieb oder technischen Support.

Fehler	Ursachenanalyse	Kontrollmethode
Stromzufuhr nicht möglich	1. MDB oder RS232 Verbindung zwischen POS und Host ist nicht vertrauenswürdig 2. Output Power des Host kann den POS nicht erreichen	1. MDB oder RS232 Kabel überprüfen 2. Host Power Output überprüfen
Display zeigt: "Swipe Card Error, Please Swipe Again".	1. Magnetstreifenleser ist verschmutzt. 2. Karte ist defekt oder demagnetisiert. 3. Kartendurchzug wurde in die falsche Richtung vorgenommen	1. Verwenden Sie eine Reinigungskarte für den Magnetkopf, um Schmutz zu entfernen. Führen Sie die Karte vorsichtig ein und ziehen Sie sie ein paar Mal horizontal und vertikal durch den Kartenleser. 2. Wischen Sie den Magnetstreifen der Karte mit weichem Papier ab, um Partikel oder Verschmutzungen zu entfernen. Wenn die Magnetkarte entmagnetisiert ist oder ein Problem mit der Karte vorliegt, lassen Sie sie bitte von der ausstellenden Bank ersetzen. 3. Achten Sie darauf, die Karte in der richtigen Richtung einzuführen, und ziehen Sie sie gleichmäßig und mit konstanter Geschwindigkeit durch den Leser.

Abmessungen

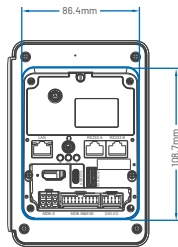
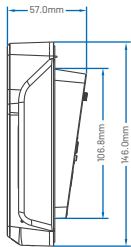

Frontplattenausschnitt

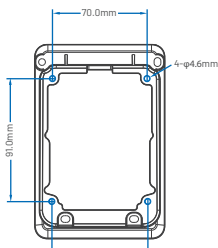

Ausschnitt Installation

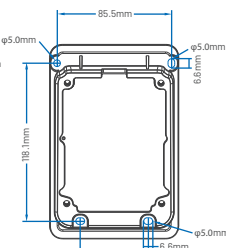

Bracket hanging hole

Giftige/gefährliche Stoffe - Reinigung

Teile	Toxische und schädliche Stoffe oder Elemente					
	Blei (Pb)	Quecks. (Hg)	Cadmium (Cd)	Hexavalent Chromium (CrVI)	Polybrominated Biphenyls (PBB)	Polybrominated Diphenyl Ethers (PBDE)
PCB Komponenten	○	○	○	○	○	○

Beschreibung:

1 „0“ bedeutet, dass der Gehalt an toxischen und gefährlichen Stoffen in allen homogenen Materialien des Teils unter den Grenzwerten der Norm SJ/T11363-2006 liegt;

2 „X“ bedeutet, dass der Gehalt an gefährlichen Stoffen in einem Material die Grenzwerte der Norm SJ/T11363-2006 überschreitet, was auf aktuelle Industriestandards zurückzuführen ist.

Hinweis: Produkte, die ihre Lebensdauer überschritten haben, sollten recycelt statt entsorgt werden.

Informationen

PayTec AG behält sich das Recht vor, dieses Handbuch ohne vorherige Ankündigung zu ändern, und behält sich das Recht vor, die Genauigkeit, Angemessenheit und Vollständigkeit der Informationen in diesem Handbuch ständig zu verbessern.

PayTec AG übernimmt keine rechtliche Verantwortung für die nachteiligen Folgen, die durch die Verwendung dieses Produkts oder die Verwendung von Zubehör, das nicht von unserem Unternehmen bereitgestellt wurde, in Übereinstimmung mit den Anforderungen dieses Handbuchs entstehen.

Dieses Handbuch ist urheberrechtlich geschützt durch ©PayTec AG

PAYTEC AG

Vogelgangstrasse 15, 8307 Effretikon
Switzerland

Hotline: +41 52 354 53 00
Erreichbar Montag - Freitag
08:00 - 12:00 Uhr
13:00 - 17:00 Uhr

support@paytec.ch

<https://www.paytec.ch>



Übersicht Terminalausprägung

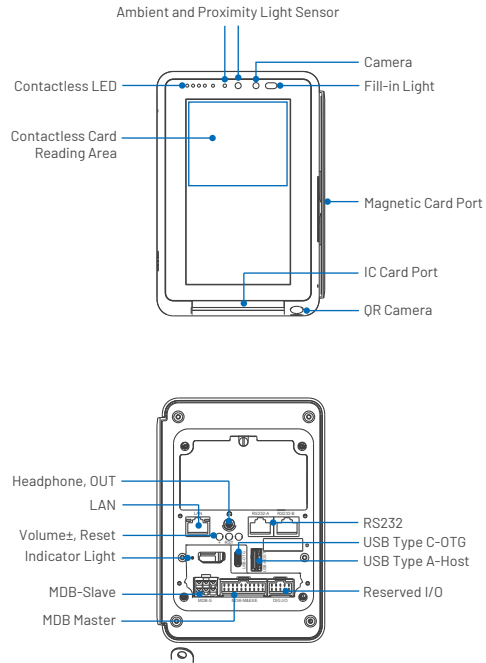

Terminal ein-/ausschalten

Power

Das Terminal schaltet sich automatisch ein, sobald es über die MDB- oder RS232 A-Schnittstelle mit Strom versorgt wird. Es schaltet sich aus, wenn die Verbindung über die MDB- oder RS232 A-Schnittstelle unterbrochen wird.

Lesearten

Magnetstreifenkarte

Bitte führen Sie die Karte mit dem Magnetstreifen nach unten und in Richtung des Lesegeräts durch. Das Gerät unterstützt beide Richtungen. Achten Sie darauf, die Karte richtig einzuführen, und ziehen Sie sie gleichmäßig und mit konstanter Geschwindigkeit durch den Leser.

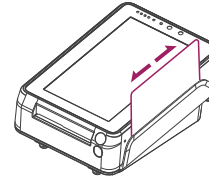

Hinweis: Die Transaktion kann fehlschlagen, wenn der Magnetstreifen der Karte beschädigt ist oder wenn die Karte mit der falschen Seite durchgezogen wird.

Lesearten

Kontaktlose IC Karte

Der RFID-Bereich für den kontaktlosen Leser befindet sich im oberen Bereich des Displays. Um eine kontaktlose Zahlung durchzuführen, halten Sie die Karte etwa eine Sekunde lang auf den RFID-Bereich. Warten Sie, bis Sie einen Piepton hören, der signalisiert, dass die Transaktion erfolgreich abgeschlossen ist.



Danach können Sie die Karte entnehmen.

Chipkarte

Der Chipleser befindet sich an der Unterseite des Terminals. Halten Sie die IC-Chipkarte mit dem Chip nach oben und stecken Sie sie in den Steckplatz. Lassen Sie die Karte während des gesamten Zahlungsvorgangs im Terminal.

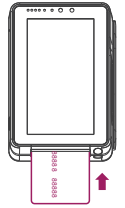

Hinweis: Die Transaktion kann fehlschlagen, wenn die Kontaktstelle des Kartenchips beschädigt oder oxidiert ist.

Installation

1. Es wird empfohlen, das Terminal in einer Höhe von weniger als 2 Metern zu installieren.
2. Bohren Sie Löcher in die Platte entsprechend den Massen des Terminals.
3. Setzen Sie das Terminal an der Vorderseite der Platte in den Ausschnitt ein.
4. Befestigen Sie die Halterung an der Rückseite der Platte und ziehen Sie die Schrauben fest.

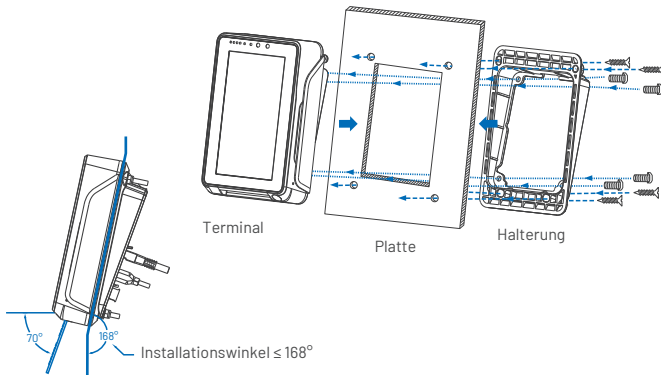

Hinweis: Stellen Sie sicher, dass das Terminal und die Halterung bündig ist mit der Platte, bevor sie die Schrauben festziehen.

SIM-Karte einsetzen

1. Schraube entfernen.
2. 4G Modul entnehmen

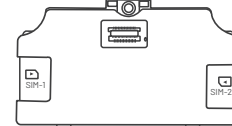
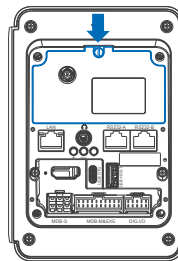

3. SIM-Karte einsetzen

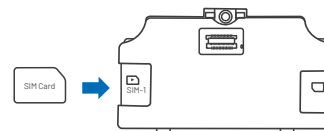

4G Antenne montieren

1. Schutzhülle entfernen

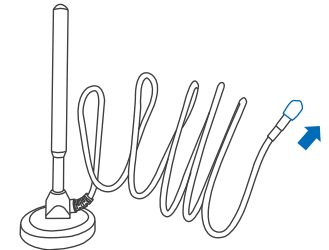

2. Antenne an SMA Port anschliessen

